

2024年(令和6年度)・全日本大学総合選手権・個人の部・関東地区予選・男子シングルス

1/7

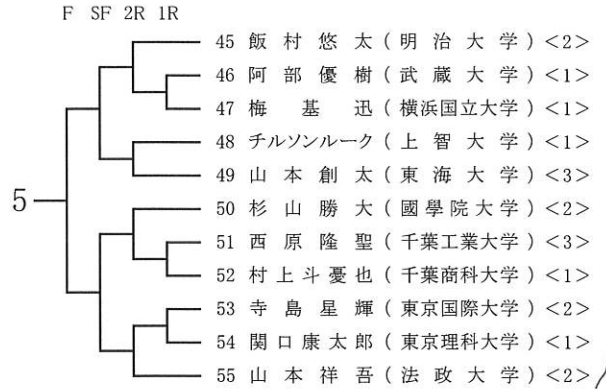

2  
1  
1  
1

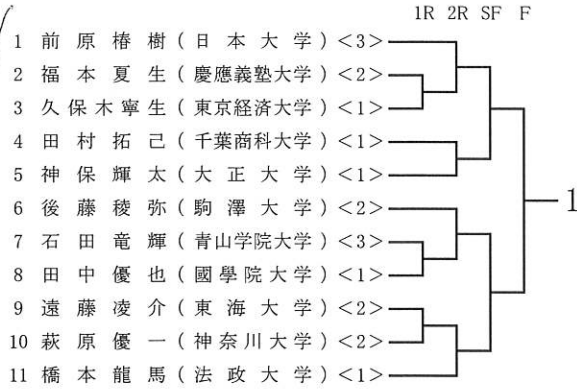
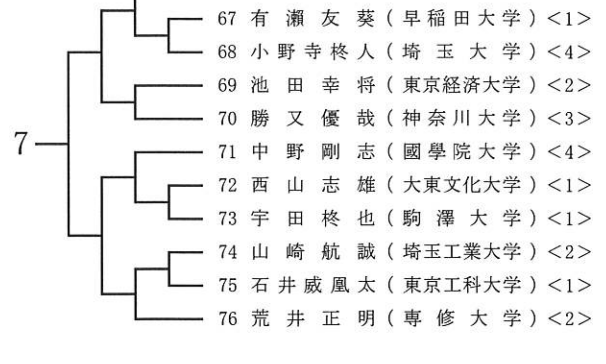
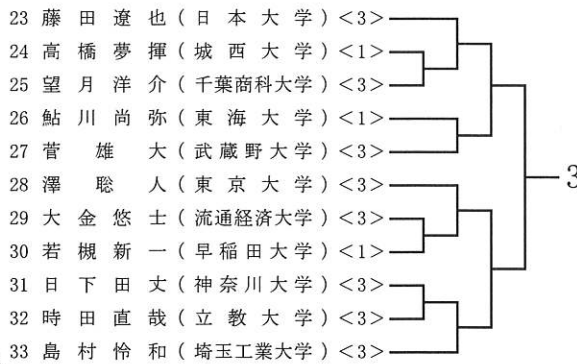
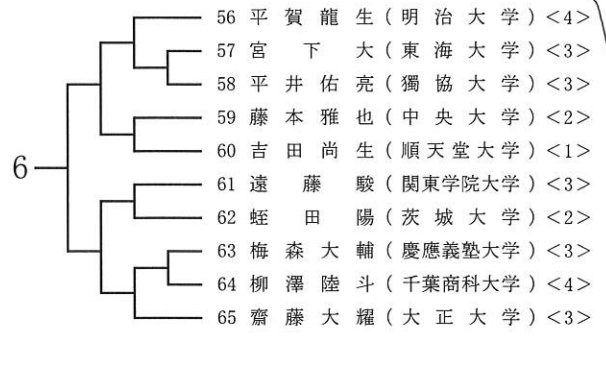
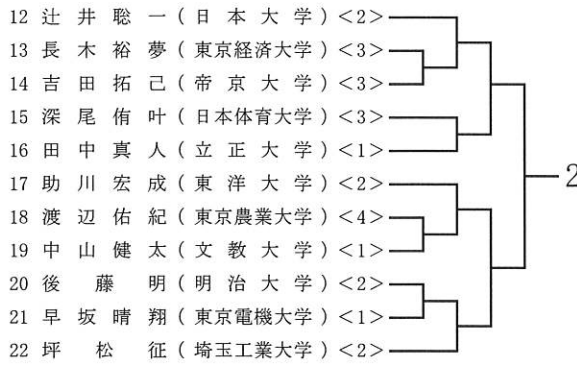

3  
1  
1  
1  
1

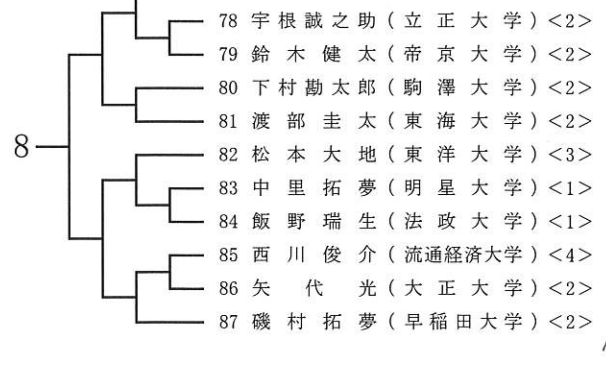
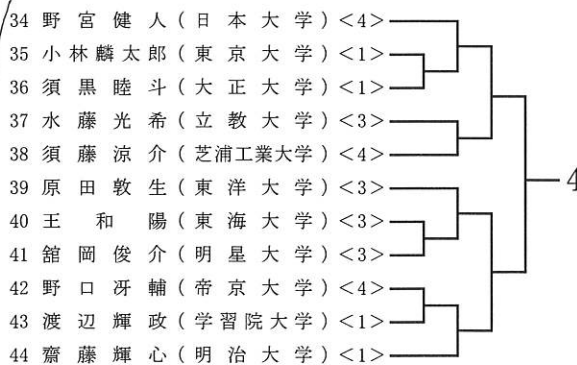

1  
1  
1  
1

2  
1  
1  
1



2024年(令和6年度)・全日本大学総合選手権・個人の部・関東地区予選・男子シングルス

2/7

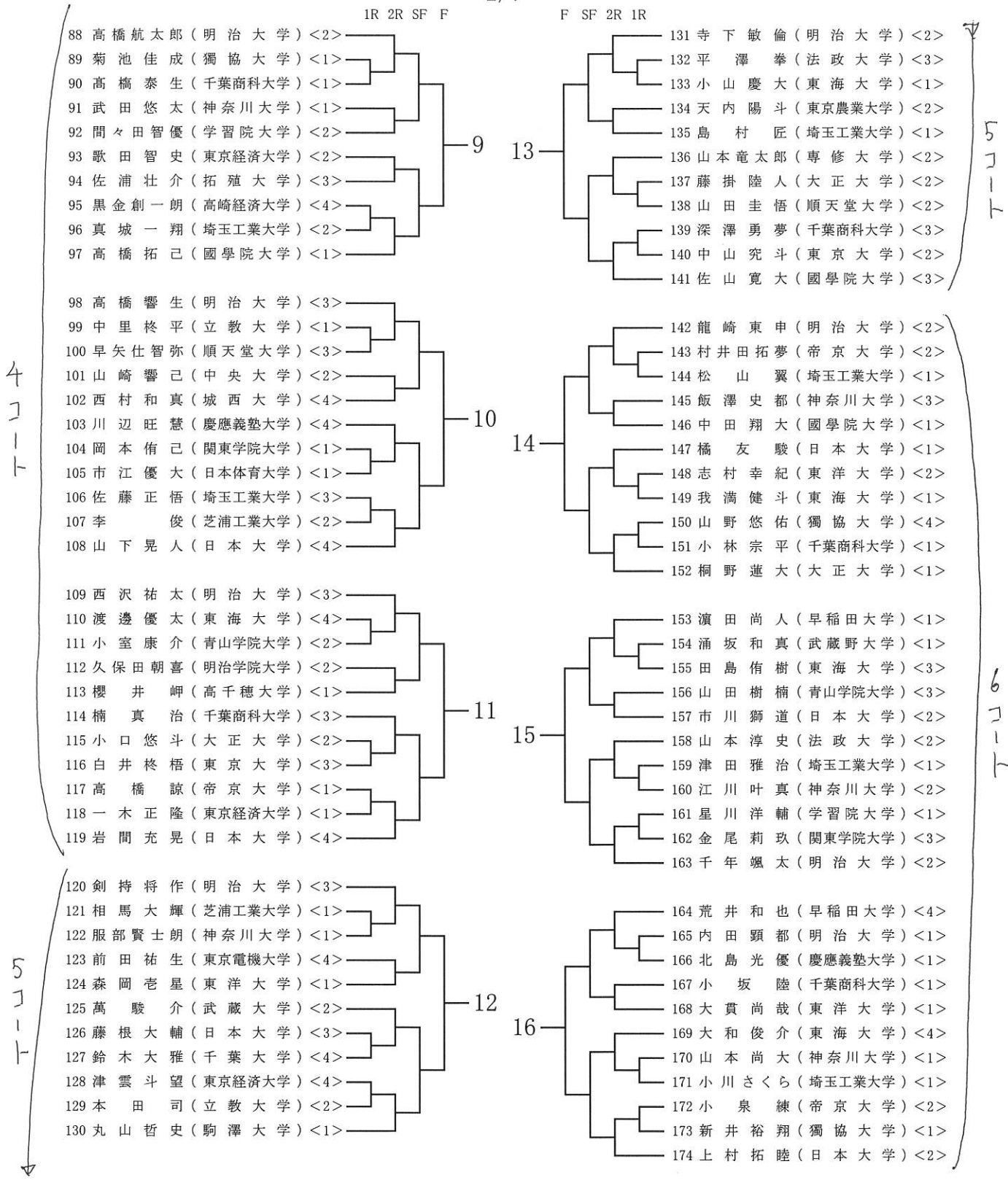

# 2024年(令和6年度)・全日本大学総合選手権・個人の部・関東地区予選・男子シングルス

3/7

1R 2R SF F

F SF 2R 1R

175 田中京太郎(専修大学) <2>  
 176 判澤悠生(立教大学) <2>  
 177 国府田柚生(東京理科大学) <1>  
 178 峯唯人(國學院大学) <1>  
 179 高木想楽(順天堂大学) <2>  
 180 本山惺也(東京経済大学) <1>  
 181 河野大空(駒澤大学) <3>  
 182 金子元気(武蔵大学) <2>  
 183 中鉢翔大(芝浦工業大学) <2>  
 184 宮井伸也(東京大学) <1>  
 185 村野舜太(大正大学) <2>

218 後藤世羽(専修大学) <4>  
 219 森中廣太郎(東洋大学) <2>  
 220 野村拓海(東海大学) <1>  
 221 安達史陽(東京大学) <3>  
 222 梅澤暖騎(帝京大学) <2>  
 223 三浦麻乃結(明星大学) <4>  
 224 黒澤篤史(青山学院大学) <4>  
 225 江原翔真(大正大学) <3>  
 226 藤澤大地(立教大学) <1>  
 227 設楽優斗(明治学院大学) <1>  
 228 羽鳥泰生(埼玉工業大学) <2>

17 21

17  
コート

コート

186 宮本大輝(専修大学) <4>  
 187 浅野和磨(大正大学) <2>  
 188 名雪陽輝(千葉商科大学) <1>  
 189 友部翔(慶應義塾大学) <4>  
 190 八幡陽介(駒澤大学) <1>  
 191 松原健也(日本体育大学) <2>  
 192 本田悠将(武蔵大学) <2>  
 193 武井優空(日本大学) <1>  
 194 夏目優音(城西大学) <2>  
 195 方伊儀飛我(高千穂大学) <2>  
 196 多田啓佑(國學院大学) <1>

229 原田春輝(専修大学) <3>  
 230 茂木陽祐(埼玉工業大学) <4>  
 231 松永寛史(成蹊大学) <1>  
 232 松尾忠真(東海大学) <2>  
 233 柳沢慶介(神奈川大学) <3>  
 234 風間征也(日本大学) <2>  
 235 山田敦也(東京経済大学) <3>  
 236 佐藤春道(千葉商科大学) <3>  
 237 中島宙音(獨協大学) <3>  
 238 宮崎翼(帝京大学) <3>  
 239 安藤実慶(駒澤大学) <3>

18 22

19  
コート

197 門脇康太(専修大学) <3>  
 198 永井瑛仁郎(神奈川大学) <1>  
 199 市川貴啓(文教大学) <1>  
 200 増田陸人(関東学院大学) <1>  
 201 藤平悠希(神奈川工科大学) <2>  
 202 綿貫陽斗(東京国際大学) <1>  
 203 楠本恵士(上智大学) <2>  
 204 萩野智弥(東海大学) <1>  
 205 坂本終真(埼玉工業大学) <1>  
 206 石井蓮(東京経済大学) <1>  
 207 狩野耕助(國學院大学) <3>

240 笠井智衆(専修大学) <4>  
 241 水谷旭希(大正大学) <1>  
 242 鈴木豪人(上智大学) <4>  
 243 田川実樹(東京大学) <2>  
 244 船渡勝才(武蔵野大学) <1>  
 245 小笠原勇斗(明治大学) <4>  
 246 高橋悠(東洋大学) <1>  
 247 熊田皓太(流通経済大学) <4>  
 248 疋田黎(順天堂大学) <2>  
 249 大関勇太郎(筑波大学) <4>

19 23

20  
コート

208 山下慧(専修大学) <2>  
 209 上野嶺(獨協大学) <3>  
 210 新井翔太(流通経済大学) <4>  
 211 兼平優斗(日本大学) <1>  
 212 石川大翔(神奈川大学) <3>  
 213 新井秀平(千葉商科大学) <1>  
 214 奥山千寿(立正大学) <2>  
 215 上地健斗(東京経済大学) <2>  
 216 遠山雅己(順天堂大学) <1>  
 217 若月展翼(明治大学) <1>

250 白山遼(駒澤大学) <4>  
 251 廣瀬由剛(中央大学) <3>  
 252 清水海翔(武蔵大学) <1>  
 253 田中冨円(帝京大学) <2>  
 254 岡田琉生(日本大学) <2>  
 255 山崎爽空(大正大学) <2>  
 256 仲田賢昇(明治大学) <1>  
 257 廣瀬一樹(城西大学) <2>  
 258 浅野翔天(東海大学) <1>  
 259 内野莉玖(神奈川大学) <1>  
 260 中島瞳輝(専修大学) <1>

20 24

21  
コート

2024年(令和6年度)・全日本大学総合選手権・個人の部・関東地区予選・男子シングルス

4/7

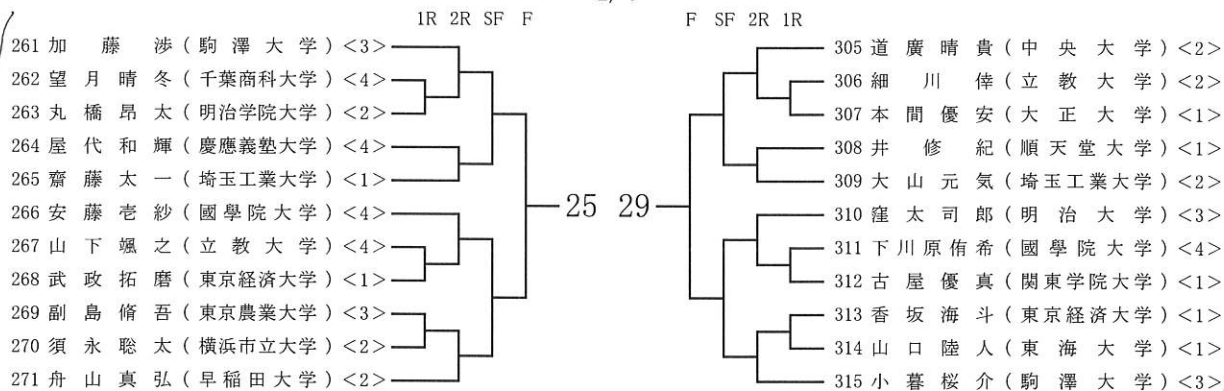

11  
コート

10  
コート

12  
コート

11  
コート

2024年(令和6年度)・全日本大学総合選手権・個人の部・関東地区予選・男子シングルス

5/7

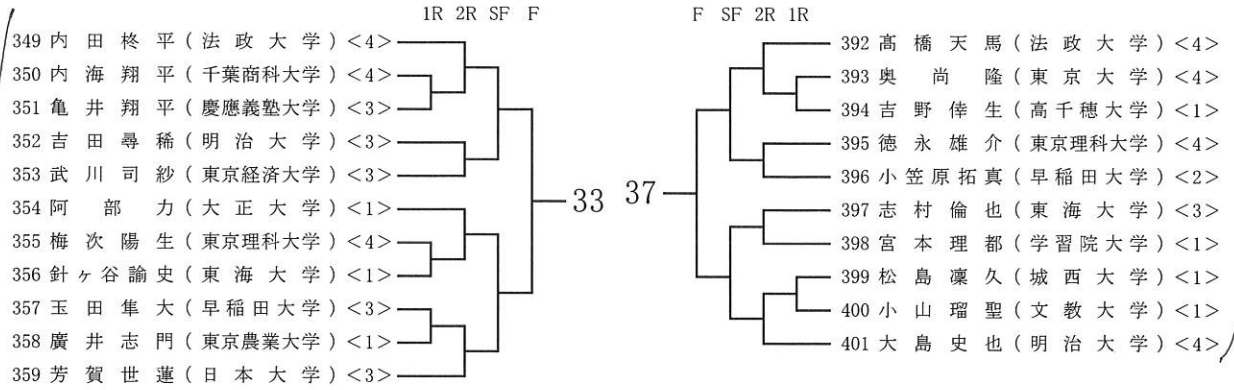

14  
コート

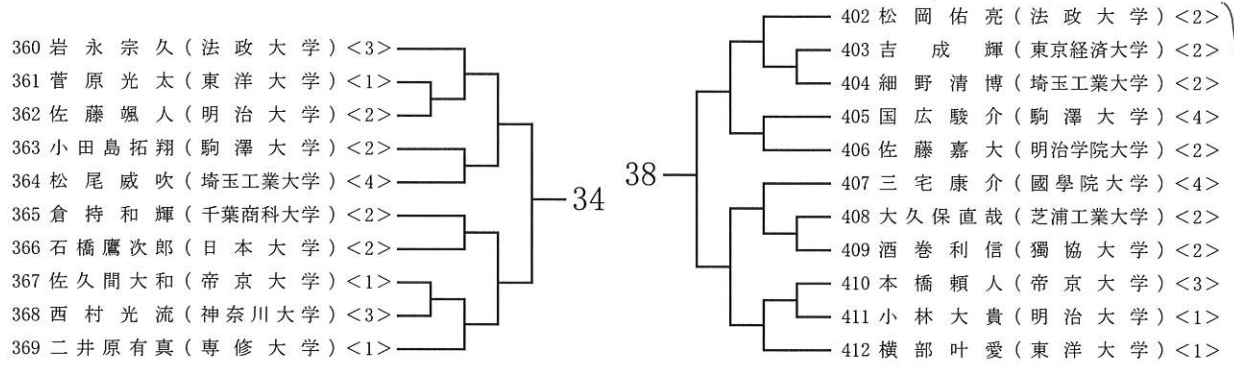

13  
コート

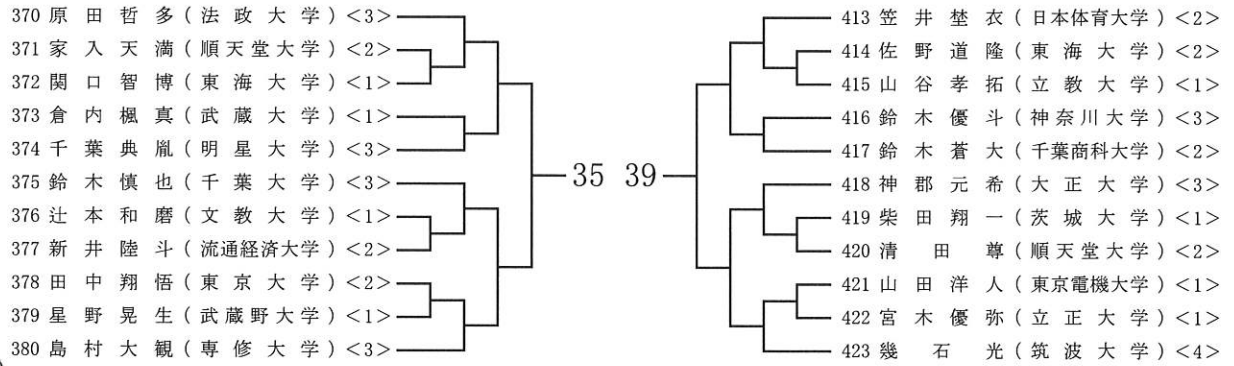

15  
コート

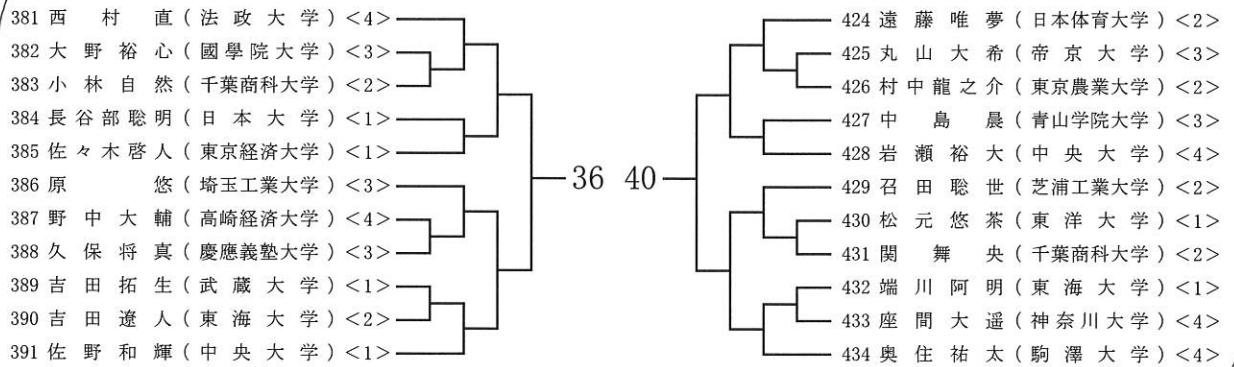

14  
コート

2024年(令和6年度)・全日本大学総合選手権・個人の部・関東地区予選・男子シングルス

6/7

1R 2R SF F

F SF 2R 1R



41 45



17  
コート



42 46

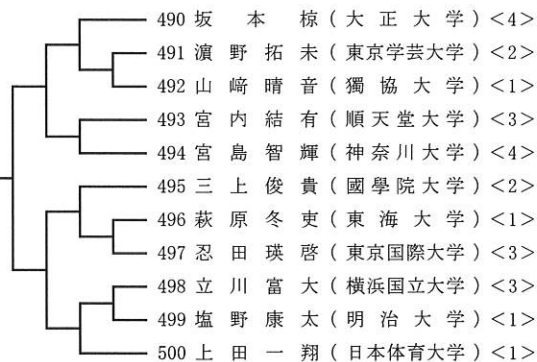

16  
コート



43 47

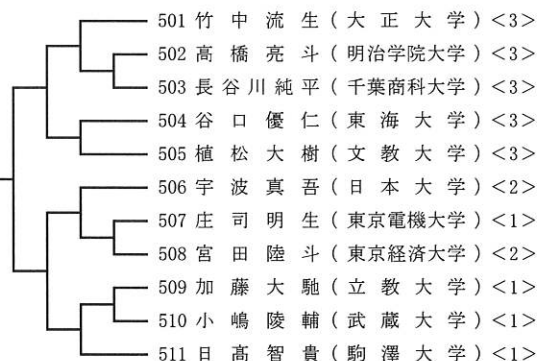

18  
コート



44 48

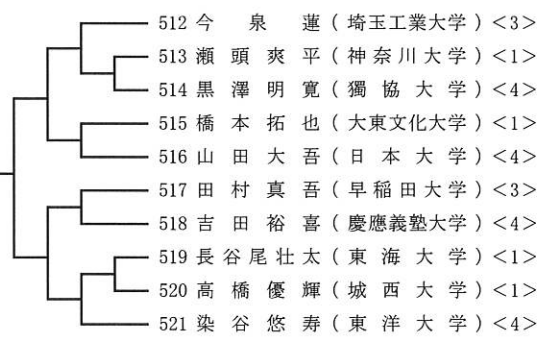

17  
コート

2024年(令和6年度)・全日本大学総合選手権・個人の部・関東地区予選・男子シングルス

7/7

